

فن آکسیال فلزی با پروانه دندان اره ای، معکوس

axial flow fans, with sawtooth blade



فن آکسیال فلزی با پروانه دندان اره ای سری VIT

فن آکسیال با دبی m^3/h (4200-16500) دارای مقطع دایره ای شکلی به قطر (400-630) mm که برای نصب در سیستم های تهویه و تبرید صنعتی و تجاری استفاده می شود. پروانه و بدنه آهنی محصول با استفاده از یک لایه رنگ در برابر زنگ زدگی مقاوم شده است. موتور محصول بسته به مدل آن در دو نوع تکفاز و سه فاز و به صورت ۴ قطب یا ۶ قطب ارائه می شود. همچنین موتور مورد استفاده در این محصول کلاس B است و برای کار در محیط هایی با دمای تا ۴۰ درجه سانتی گراد مناسب است. درجه حفاظت فن IP 54 می باشد. موتورهای سه فاز برای کنترل دور با استفاده از اینورتر مناسب می باشند. طرح خاص پروانه باعث کاهش سطح صدای تولیدی فن می گردد. هواکش های سری VIT برای نصب در سیستم های تهویه مطبوع و تبرید، تهویه فضاهای متوسط و بزرگ، فضاهای صنعتی، رستوران ها، کارگاه ها، پارکینگ ها و انبارهای صنعتی طراحی شده اند.

VIT series axial flow fans, with sawtooth blade

Plate mounted axial flow fans with airflow rate of (4200 to 16500) m^3/h , with circular discharge area of (400 to 630) mm for installation in industrial and commercial ventilation and refrigeration systems. The fan is manufactured from steel, protected by a paint finish. Motors are available in single phase 220V-50Hz and three phase 380V-50Hz with 4 or 6 poles, depending on the model. The fan is equipped with a class B low consumption motor and is suitable to operate with air temperature up to 40°C. The fan protection is IP54. Three phase motors are suitable for inverter control. The special design of blades provides lower noise levels. VIT axial fans are designed for HVAC industry and cooling systems, supply and exhaust of medium and large size spaces, industrial facilities, restaurants, workshops, parking, and warehouses.



تمامی اعداد ارائه شده مربوط به حالت آزاد (free delivery) کارکرد فن هستند.

NO	Model	Fan Dia. (mm)	Voltage (V)	Current (A)	Power (W)	Speed (rpm)	Air Flow (m3/h)	IP	Weight (Kg)	Sound pressure level* (dBA)
1	VIT-40T4S	400	220	1.40	280	1360	4500	54	9	58
2	VIT-40T4T	400	380	0.62	240	1360	4500	54	9	59
3	VIT-45T4S	450	220	1.5	300	1400	6000	54	10.5	61
4	VIT-45T6S	450	220	0.8	170	900	4200	54	10.5	50
5	VIT-45T4T	450	380	0.65	310	1400	6000	54	10.5	61
6	VIT-50Z4S	500	220	3	600	1320	8200	54	17.7	66

NO	Model	Fan Dia. (mm)	Voltage (V)	Current (A)	Power (W)	Speed (rpm)	Air Flow (m3/h)	IP	Weight (Kg)	Sound pressure level* (dBA)
7	VIT-50Z6S	500	220	0.80	170	940	5000	54	17.7	54
8	VIT-50Z4T	500	380	1.25	570	1320	8200	54	17.7	66
9	VIT-50Z6T	500	380	0.45	175	940	5000	54	17.7	54
10	VIT-56Z4S	560	220	4.8	1000	1400	10500	54	19	73
11	VIT-56Z4T	560	380	2.20	950	1400	10500	54	19	73
12	VIT-56Z6S	560	220	2	360	930	7700	54	19	61
13	VIT-63Z4T	630	380	3.30	1650	1350	16500	54	31.5	78
14	VIT-63Z6T	630	380	1.3	400	900	12000	54	31.5	63

*صدای محصول در فاصله معادل ۳ برابر قطر محصول (با حداقل فاصله 1.5 m) اندازه گیری شده است.

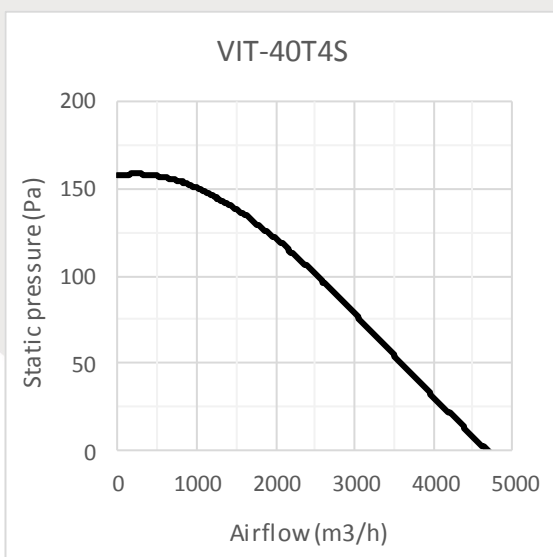

1

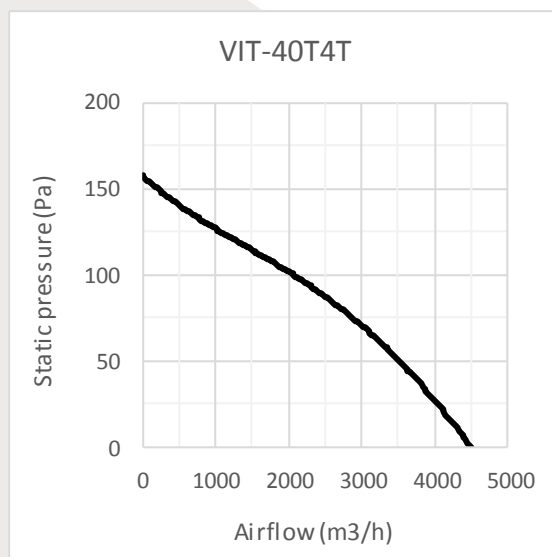

2

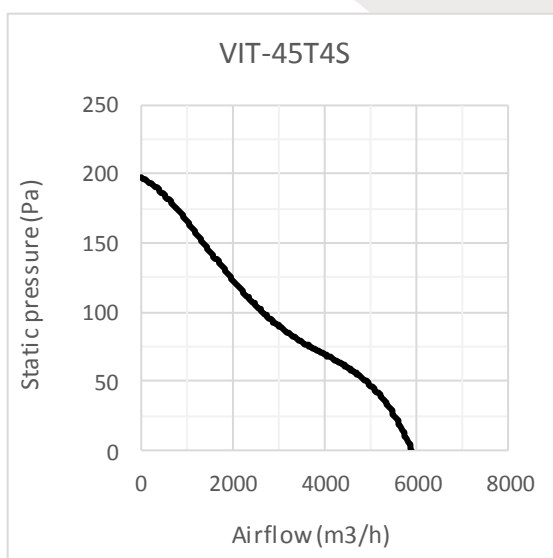

3

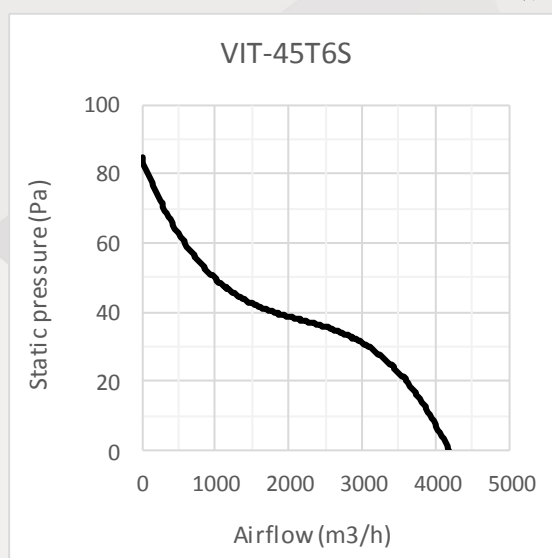

4



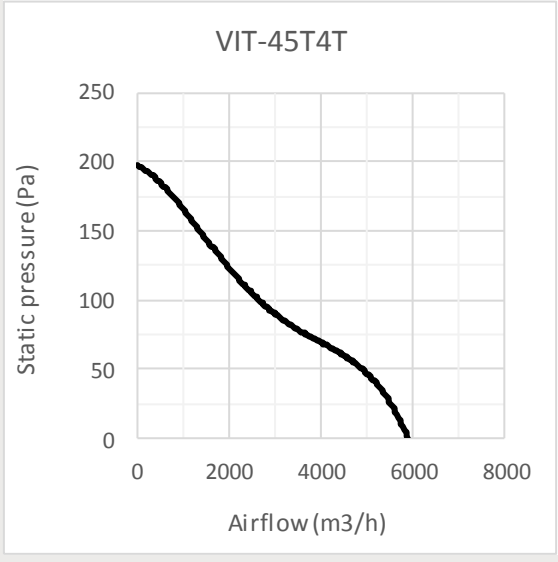

5

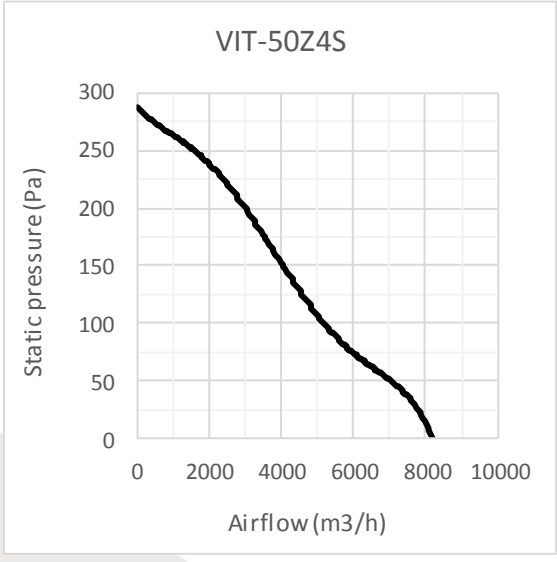

6

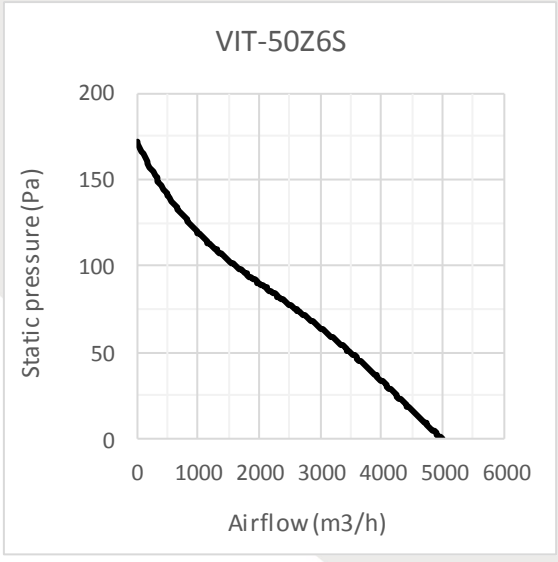

7

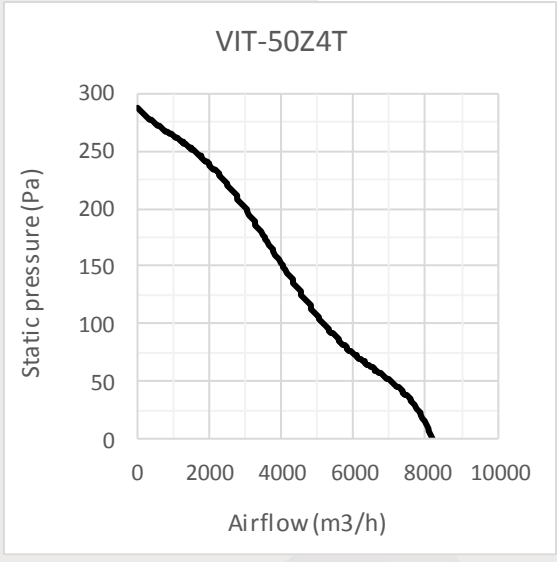

8

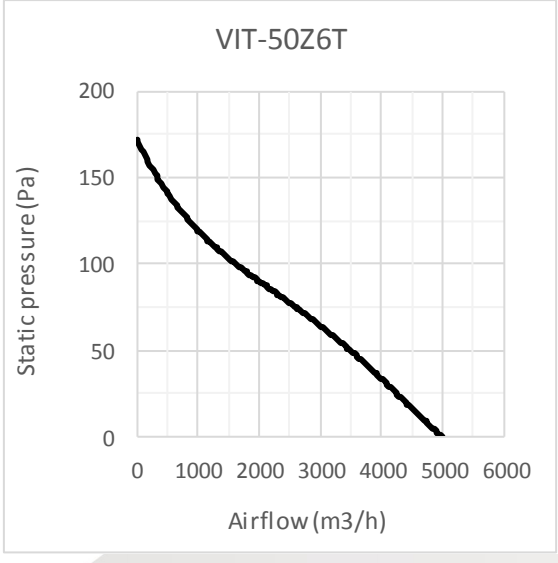

9

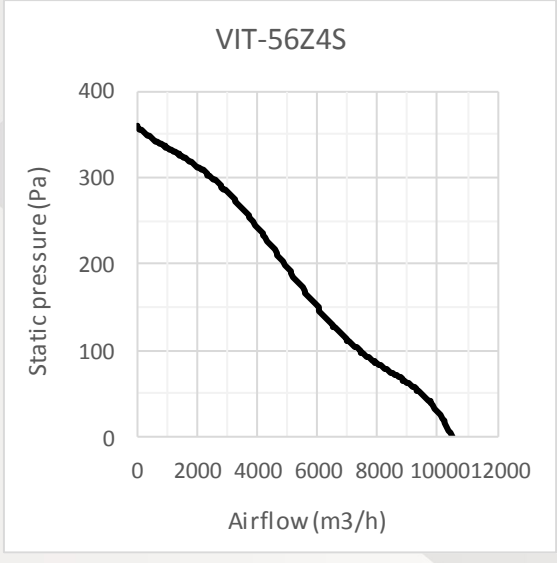

10

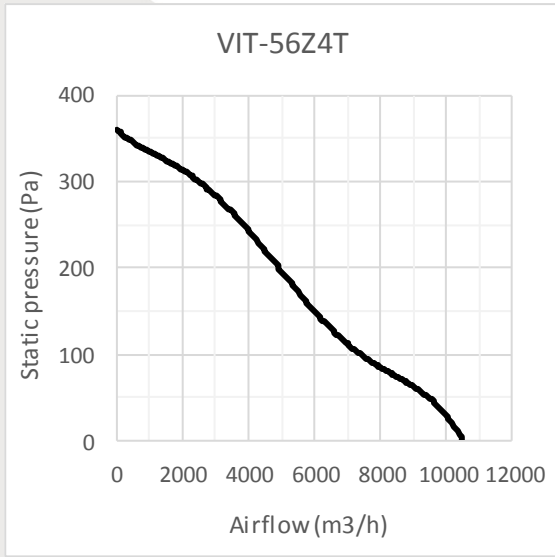

11

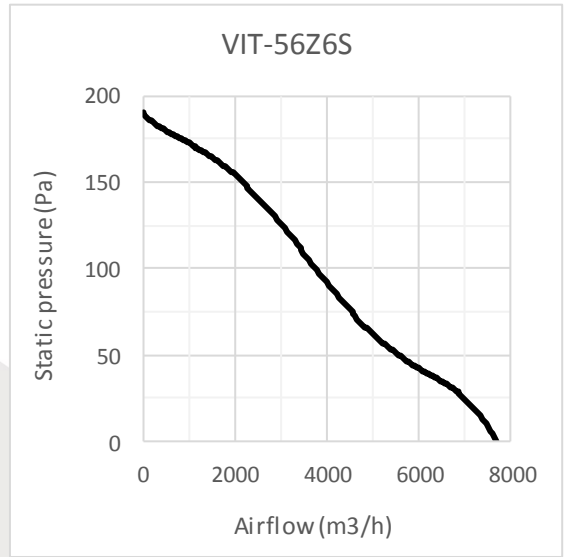

12

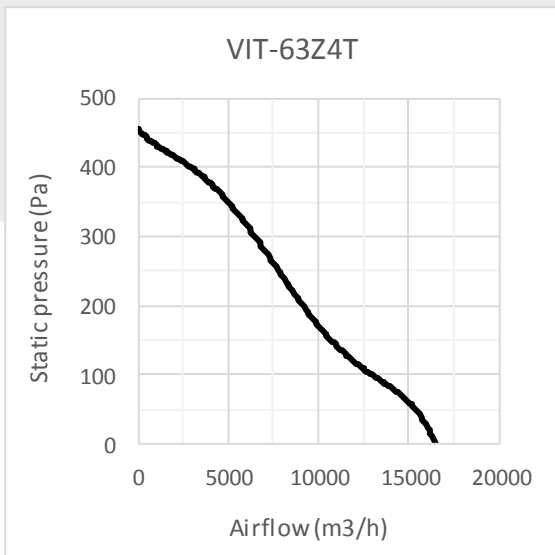

13

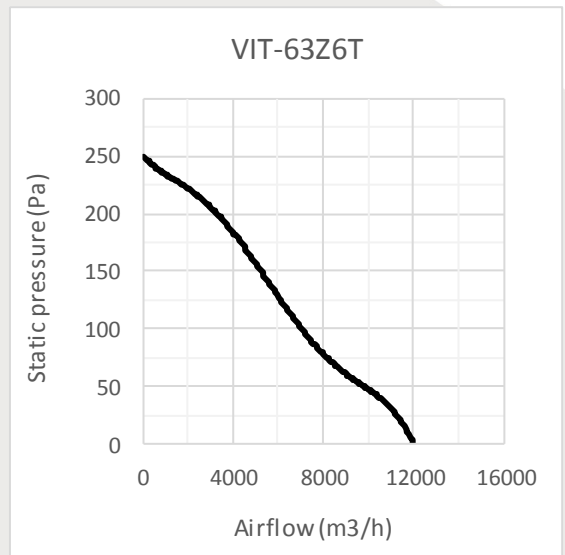

14



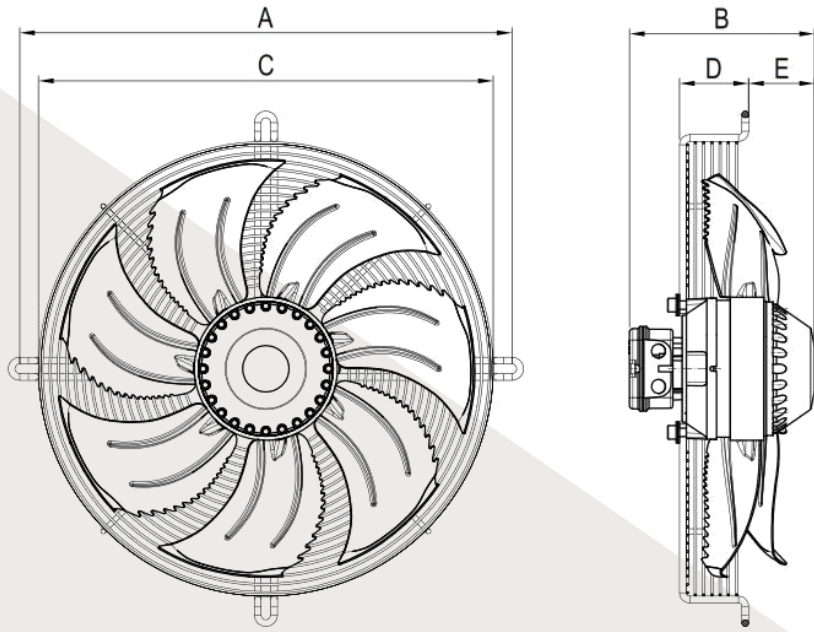

Model	A	B	C	D	E
VIT-40	510	186	440	100	65
VIT-50	612	220	540	82	78
VIT-56	702	275	660	95	118
VIT-63	800	273	680	40	180

جدول ابعاد بر حسب میلیمتر ارائه شده است.

