

فن های فوروارد با ورودی دو طرفه Forward centrifugal fans, double sided inlet



فن های فوروارد با ورودی دو طرفه سری BEF

فن سانتریفیوژ با دبی (1350-9700) m³/h دارای مقطع خروجی مستطیلی که برای نصب در سیستم های تهویه صنعتی و تجاری استفاده می شود. چرخ فن و حلزونی محصول از آهن گالوانیزه بوده که در برابر زنگ زدگی مقاوم است. اتصال موتور و چرخ فن به صورت محرک مستقیم (بدون تسمه) است. موتور محصول بسته به مدل آن در دو نوع تکفاز و سه فاز و به صورت ۴، ۶ یا ۸ قطب ارایه می شود. همچنین موتور مورد استفاده در این محصول کلاس B است و برای کار در محیط هایی با دمای تا ۴۰ درجه سانتی گراد مناسب است. درجه حفاظت فن IP 54 می باشد. موتورهای سه فاز برای کنترل دور با استفاده از اینورتر مناسب می باشند. فن های سری BEF با ورودی دو طرفه برای نصب در سیستم های تهویه مطبوع و تبرید، سیستم های مدیریت دود، سیستم فشار مثبت راه پله ها، فضاهای صنعتی و تامین هوای تازه پارکینگ ها طراحی شده اند.

BEF series centrifugal fans-double sided inlet

Centrifugal fans with airflow rate of (1350 to 9700) m³/h, with rectangular discharge area for installation in industrial and commercial ventilation systems. The fan wheel and scroll housing is manufactured from galvanized steel, for protection against corrosion. The connection of fan wheel and the motor is direct. Motors are available in single phase 220V-50Hz and three phase 380V-50Hz with 4 or 6 or 8 poles, depending on the model. The fan is equipped with a class B low consumption motor and is suitable to operate with air temperature up to 40° C. The fan protection is IP54. Three phase motors are suitable for inverter control. BEF centrifugal fans are designed for HVAC industry and cooling systems, smoke management systems, stair pressurization system, industrial facilities, and parking fresh air supply.



تمامی اعداد ارائه شده مربوط به حالت آزاد (free delivery) کارکرد فن هستند.

NO	Model	Fan Dia. (mm)	Voltage (V)	Current (A)	Power (W)	Speed (rpm)	Air Flow (m3/h)	IP	Weight (Kg)	Sound pressure level* (dBA)
1	BEF-20/20E4S	200*200	220	1.5	320	1350	1600	54	12.7	61
2	BEF-20/20E4T	200*200	380	0.82	340	1380	1650	54	12.7	61
3	BEF-20/20E6S	200*200	220	0.96	210	920	1350	54	12.7	50
4	BEF-25/25F4S	250*250	220	3.6	750	1370	2700	54	18.5	64
5	BEF-25/25F4T	250*250	380	1.3	660	1350	2600	54	18.5	64
6	BEF-25/25F6S	250*250	220	2	420	830	3000	54	18.5	57

NO	Model	Fan Dia. (mm)	Voltage (V)	Current (A)	Power (W)	Speed (rpm)	Air Flow (m3/h)	IP	Weight (Kg)	Sound pressure level* (dBA)
7	BEF-25/30M6S	250*300	220	3.4	740	830	3900	54	25	69
8	BEF-30/30M8S	300*300	220	3.2	610	670	4650	54	28.5	67
9	BEF-30/30M8T	300*300	380	1.6	540	690	4800	54	28.5	67
10	BEF-30/30M6T	300*300	380	1.9	950	850	5900	54	28.5	69
11	BEF-38/30M8S	380*300	220	4.5	880	650	5400	54	39	69
12	BEF-38/30M8T	380*300	380	2.3	900	660	5600	54	39	69
13	BEF-38/38M8S	380*380	220	5.2	1100	650	7000	54	45	70
14	BEF-38/38M6T	380*380	380	4.9	2450	850	9700	54	45	79

*صدای محصول در فاصله معادل ۳ برابر قطر محصول (با حداقل فاصله 1.5 m) اندازه گیری شده است.

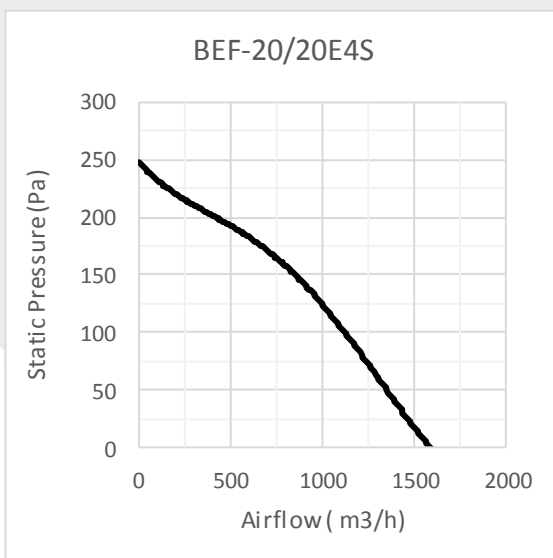

1

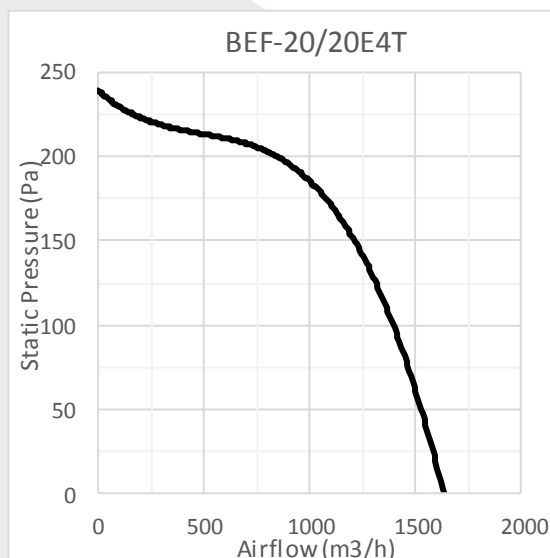

2

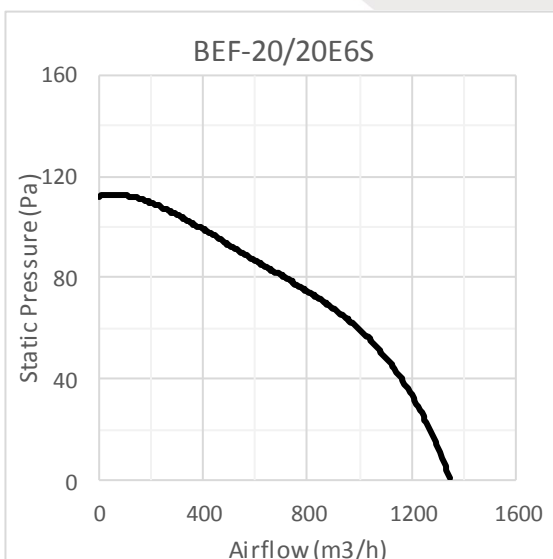

3

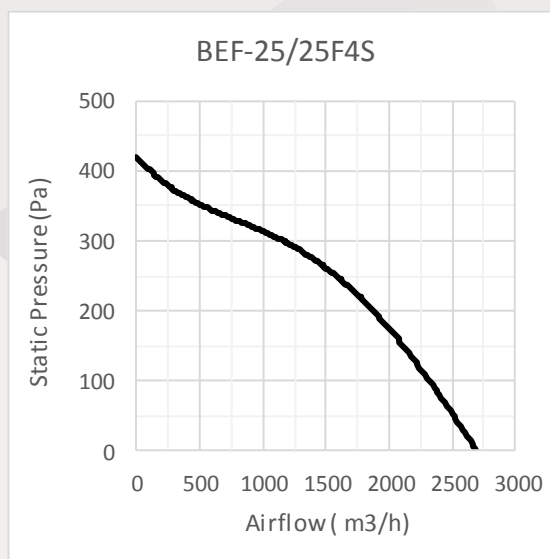

4





5

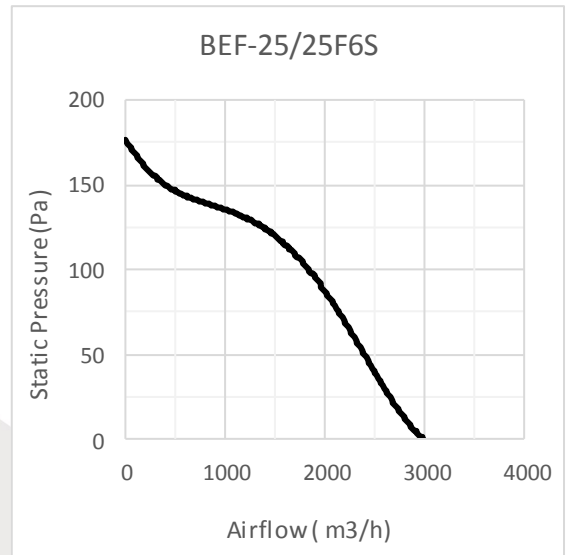

6

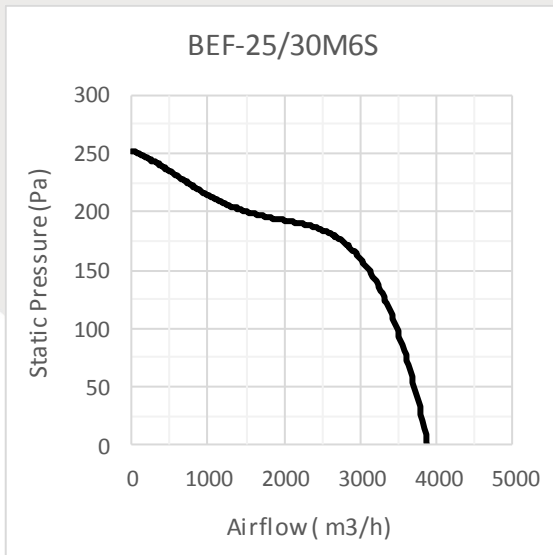

7

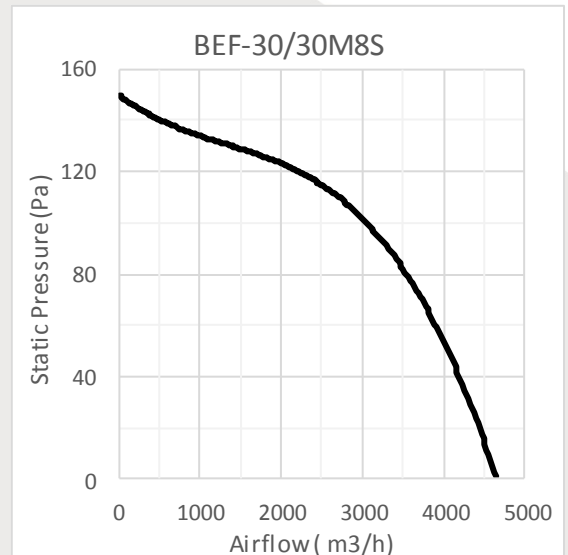

8

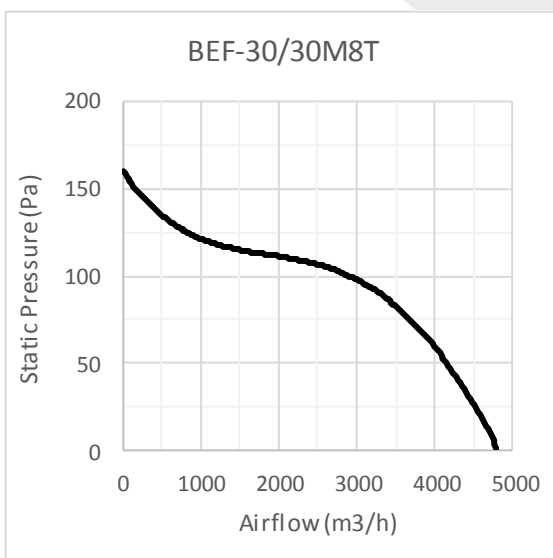

9

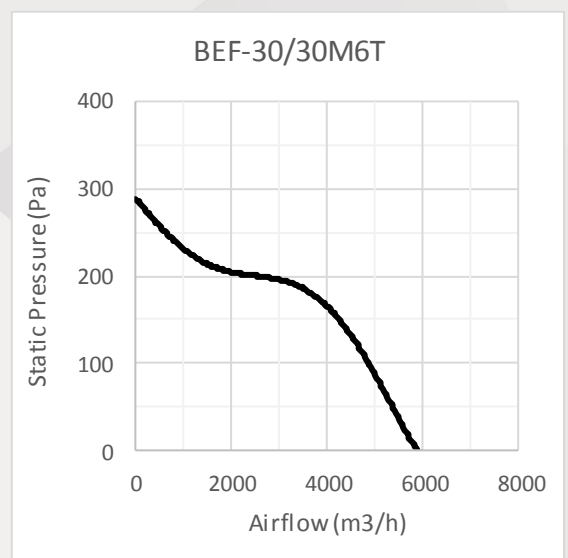

10



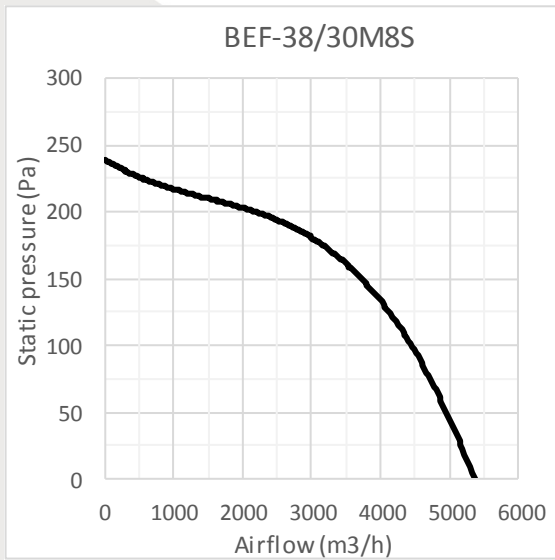

11

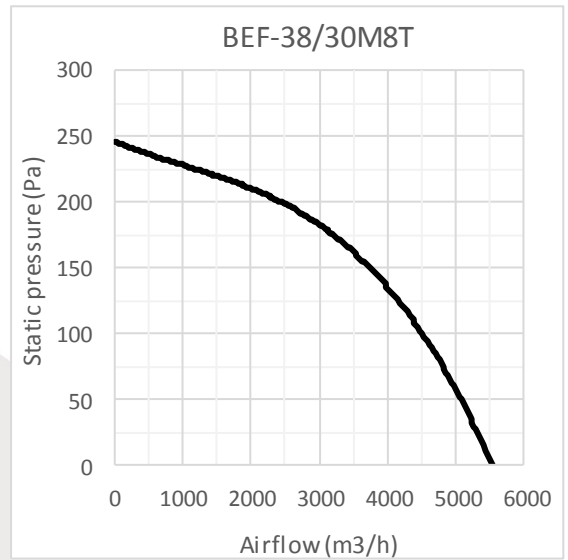

12



13

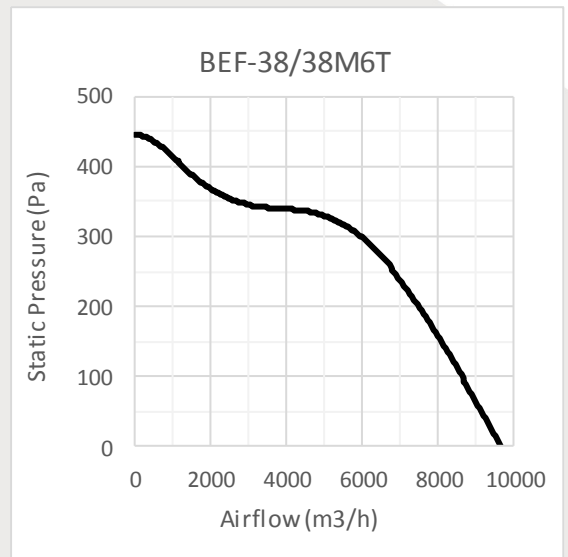

14



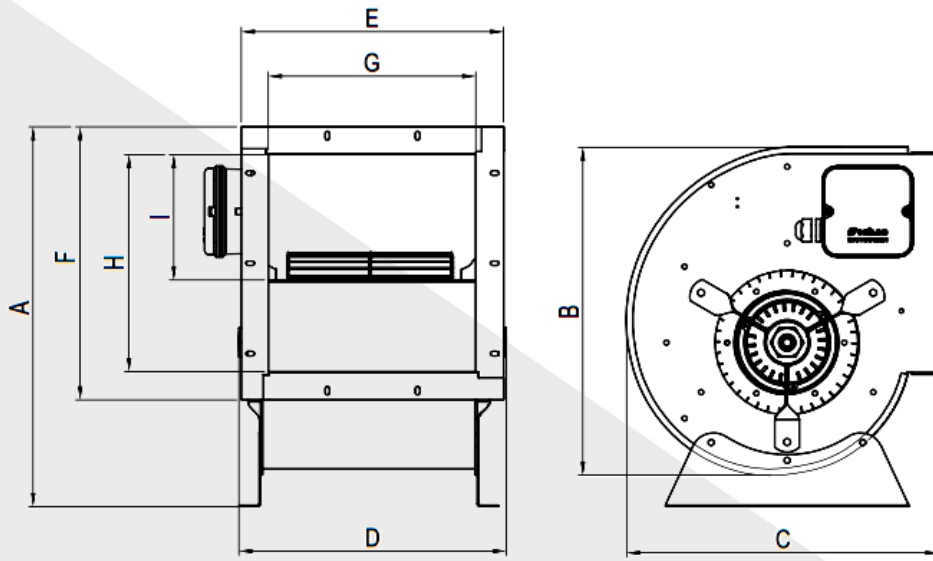

Model	A	B	C	D	E	F	G	H	I
BEF-20/20-4P	415	365	345	310	290	300	230	240	100
BEF-20/20-6P	415	365	345	310	290	300	230	240	135
BEF-25/25-4P	510	480	430	370	360	370	295	310	110
BEF-25/25-6P	510	480	430	370	360	370	295	310	190
BEF-25/30-6P	510	480	430	470	450	370	390	310	170
BEF-30/30-6P	590	560	500	470	450	440	390	380	240
BEF-30/30-8P	590	560	500	470	450	440	390	380	240
BEF-38/30-8P	660	620	580	470	450	470	410	410	210
BEF-38/38-6P	660	620	580	540	530	470	410	410	240
BEF-38/38-8P	660	620	580	540	530	470	410	410	265

جدول ابعاد بر حسب میلیمتر ارائه شده است.

