

## فن های بکوارد با ورودی یک طرفه backward centrifugal fans, single sided inlet



### فن های بکوارد با ورودی یک طرفه سری BEB

فن سانتریفیوژ بکوارد یکطرفه با دبی  $(400-6100) \text{ m}^3/\text{h}$  که برای تخلیه هوا در سیستم های تهویه صنعتی و تجاری استفاده می شود. چرخ فن بکوارد از جنس آهن بوده که با استفاده از یک لایه رنگ در برابر زنگ زدگی مقاوم می شود و حلزونی از جنس آهن گالوانیزه ساخته شده است. اتصال موتور و چرخ فن به صورت محرک مستقیم (بدون تسمه) است. موتور محصول بسته به مدل آن در دو نوع تکفاز و سه فاز و به صورت ۲، ۴ یا ۶ قطب ارائه می شود. همچنین موتور مورد استفاده در این محصول کلاس B است و برای کار در محیط هایی با دمای تا ۴۰ درجه سانتی گراد مناسب است. درجه حفاظت فن IP 54 می باشد. موتورهای سه فاز برای کنترل دور با استفاده از اینورتر مناسب می باشند. فن های سانتریفیوژ بکوارد سری BEB برای تخلیه هوا از فضاهای صنعتی و تجاری، تخلیه از کانال ها، هودهای رستورانی و صنعتی و یوتیلیتی طراحی شده اند.

### BEB series backward centrifugal fans-single sided inlet

BEB series backward centrifugal fans with airflow rate of  $(400 \text{ to } 6100) \text{ m}^3/\text{h}$ , for exhaust of industrial and commercial spaces. The backward fan wheel is manufactured from steel, protected by a paint layer and scroll housing is manufactured from galvanized steel. The connection of fan wheel and the motor is direct. Motors are available in single phase 220V-50Hz and three phase 380V-50Hz with 2 or 4 or 6 poles, depending on the model. The fan is equipped with a class B low consumption motor and is suitable to operate with air temperature up to  $40^\circ \text{C}$ . The fan protection is IP54. Three phase motors are suitable for inverter control. BEB series backward centrifugal fans are designed for exhaust from industrial and commercial facilities, discharge through ducts, fast food and industrial hoods, and utility.



تمامی اعداد ارائه شده مربوط به حالت آزاد (free delivery) کارکرد فن هستند.

NO	Model	Fan Dia. (mm)	Voltage (V)	Current (A)	Power (W)	Speed (rpm)	Air Flow (m <sup>3</sup> /h)	IP	Weight (Kg)	Sound pressure level* (dBA)
1	BEB-20/10L2S	200*100	220	0.85	180	2700	720	54	9.5	68
2	BEB-20/10L4S	200*100	220	0.52	85	1450	400	54	9.5	56
3	BEB-25/10L2S	250*100	220	1.33	290	2550	1350	54	12	73
4	BEB-25/10L4S	250*100	220	0.6	110	1450	790	54	12	60
5	BEB-25/10L6S	250*100	220	0.4	85	950	500	54	12	51
6	BEB-30/10L4S	300*100	220	0.62	135	1400	1350	54	14.5	63

NO	Model	Fan Dia. (mm)	Voltage (V)	Current (A)	Power (W)	Speed (rpm)	Air Flow (m3/h)	IP	Weight (Kg)	Sound pressure level* (dBA)
7	BEB-30/10L4T	300*100	380	0.42	125	1420	1400	54	14.5	63
8	BEB-30/10L6S	300*100	220	0.46	100	950	840	54	14.5	52
9	BEB-40/14Z4S	400*140	220	2.4	510	1400	3200	54	26	72
10	BEB-40/14Z6S	400*140	220	1.25	230	950	2250	54	26	62
11	BEB-40/14Z4T	400*140	380	1.15	500	1450	3300	54	26	72
12	BEB-50/18Z4S	500*180	220	5	1020	1400	6100	54	39	78
13	BEB-50/18Z4T	500*180	380	2.5	1050	1400	6100	54	39	78
14	BEB-50/18Z6S	500*180	220	1.6	340	930	3900	54	36.5	73
15	BEB-50/18Z6T	500*180	380	0.8	330	940	4000	54	36.5	73

\*صدای محصول در فاصله معادل ۳ برابر قطر محصول (با حداقل فاصله 1.5 m) اندازه گیری شده است.

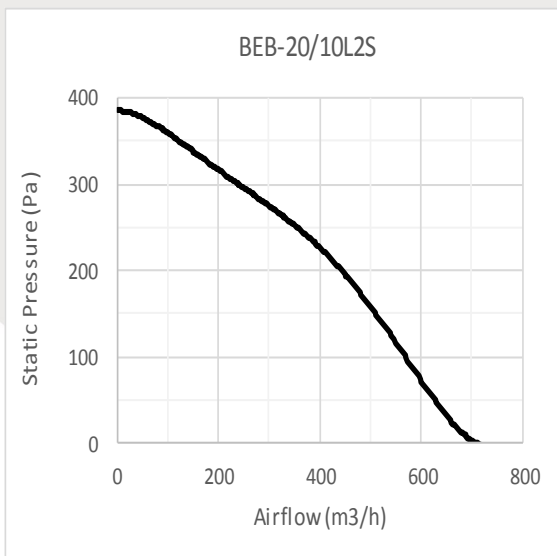

1

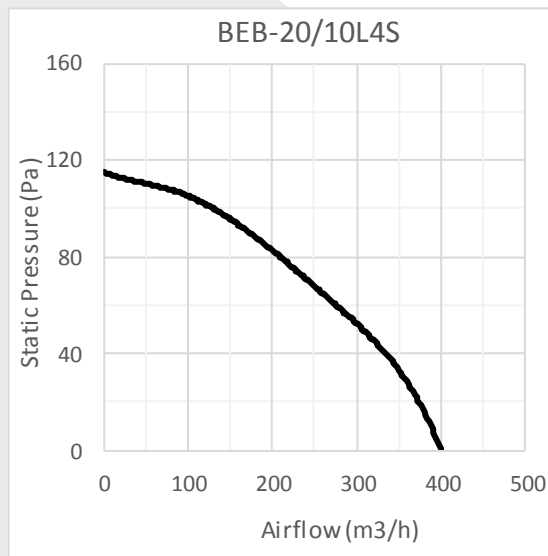

2

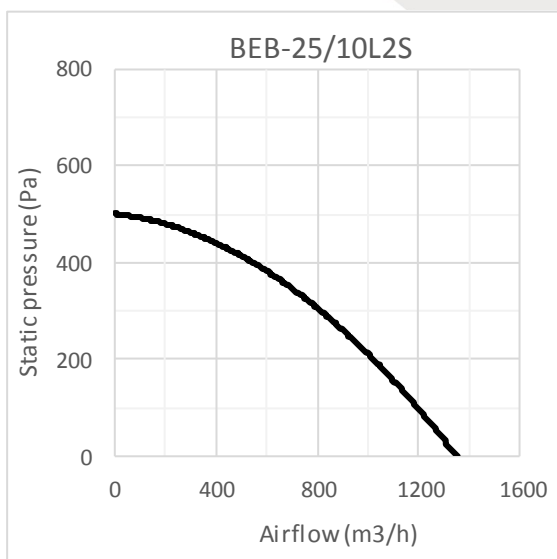

3

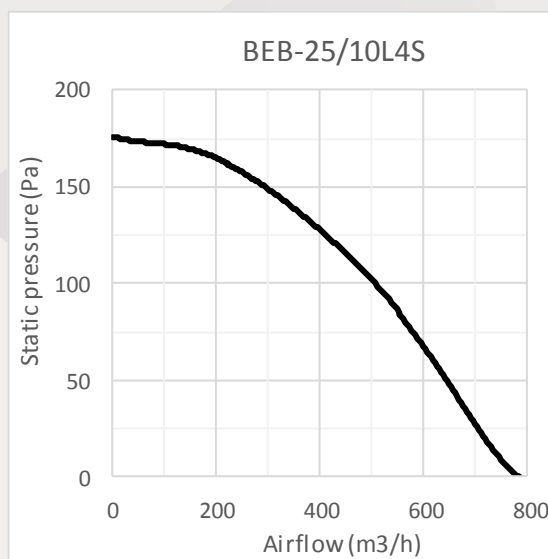

4



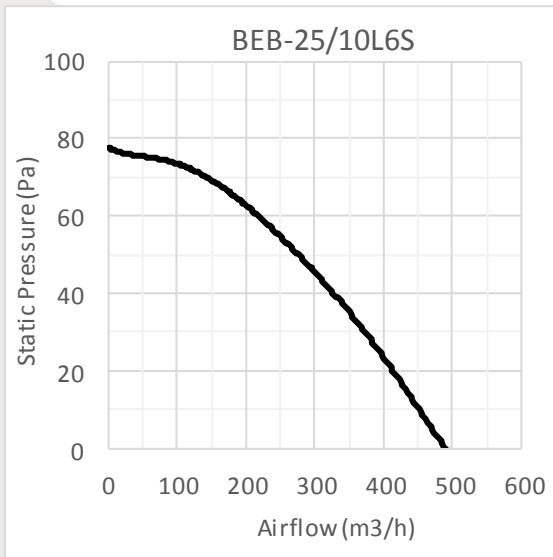

5

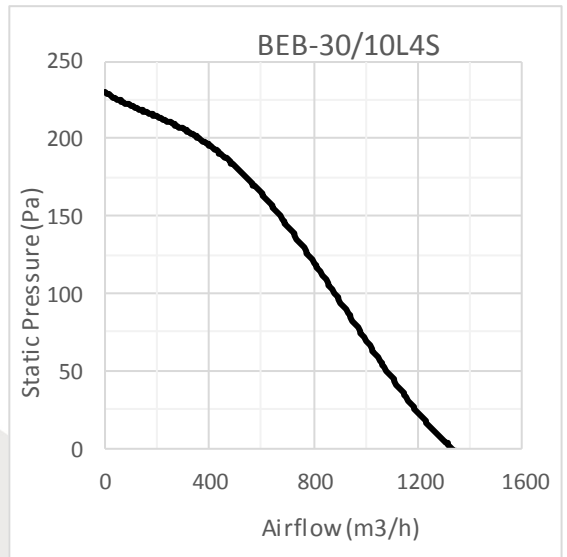

6

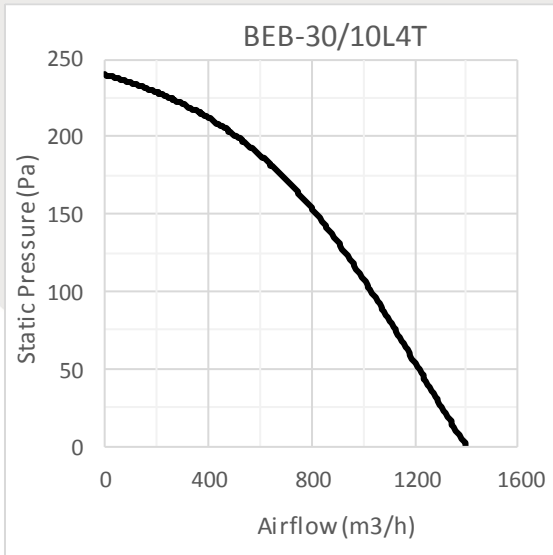

7

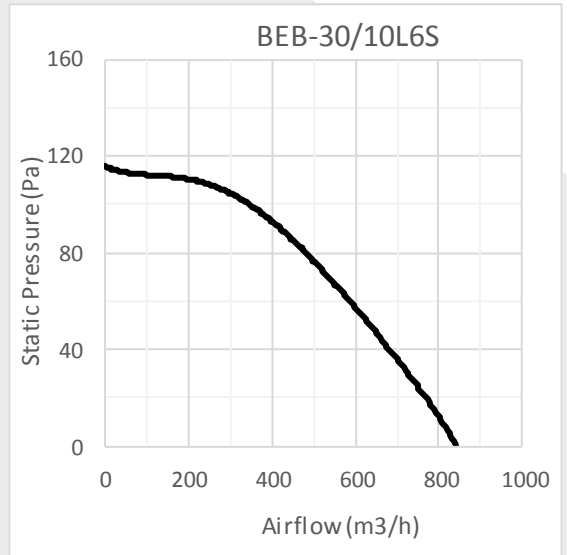

8

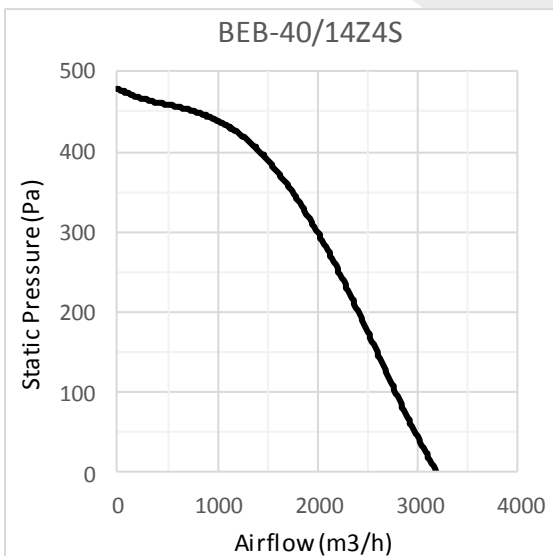

9

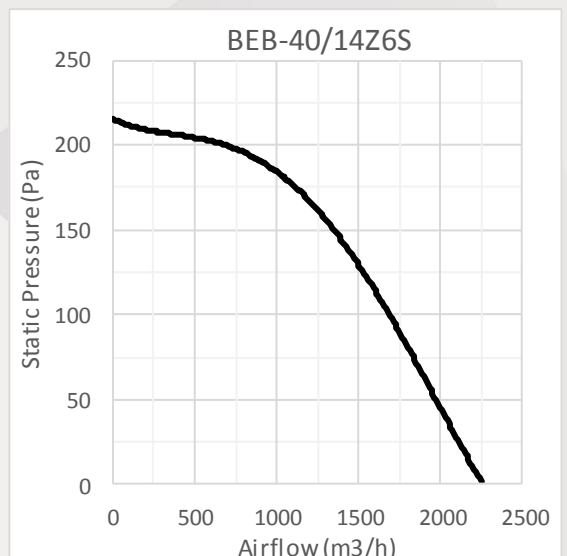

10



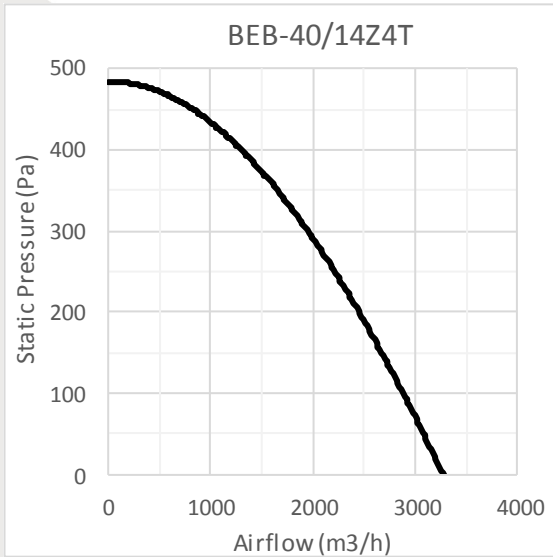

11

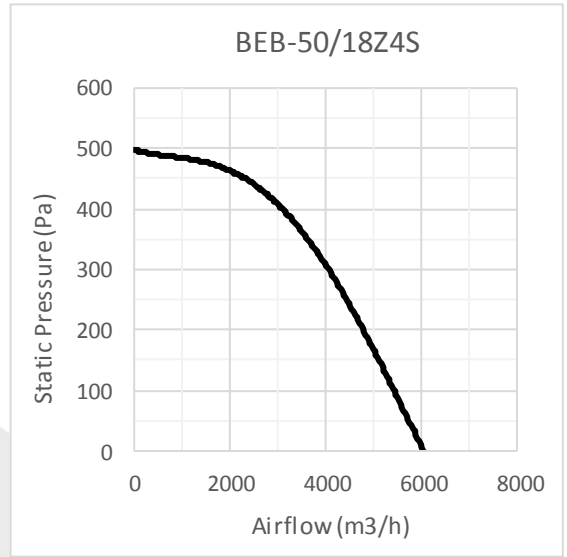

12

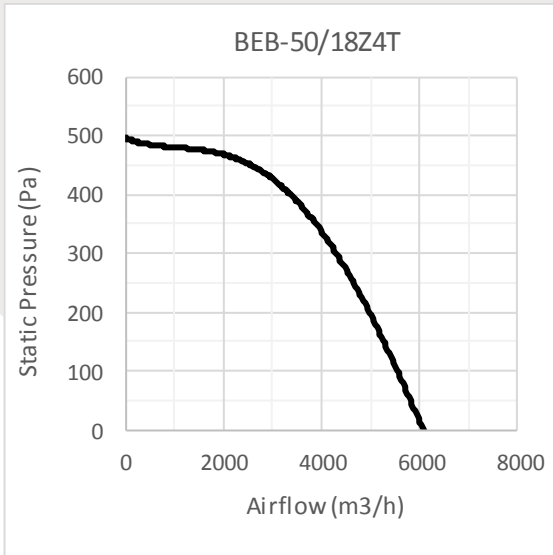

13

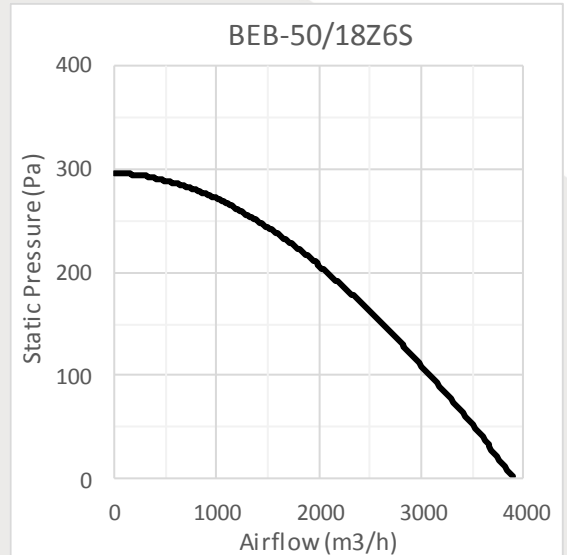

14

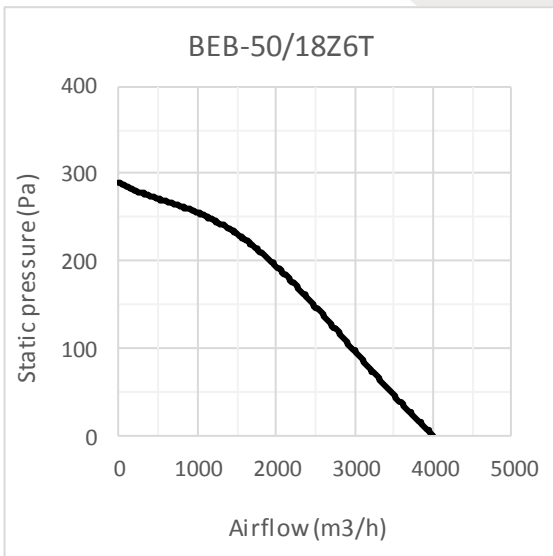

15



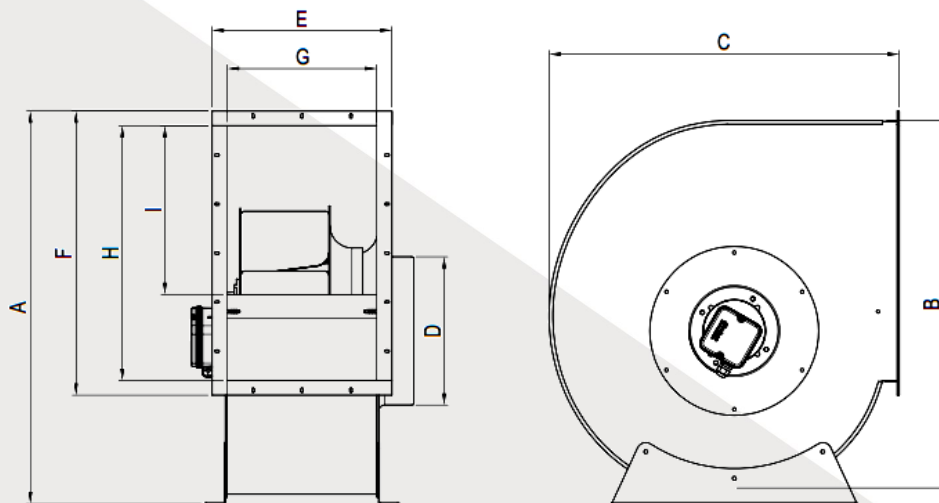

Model	A	B	C	D	E	F	G	H	I
BEB-20/10	420	365	350	130	230	300	170	240	135
BEB-25/10	510	475	430	150	245	370	185	310	190
BEB-30/10	590	555	500	190	250	440	190	380	240
BEB-40/14	660	620	580	250	310	470	245	410	280
BEB-50/18	800	775	710	310	380	580	310	530	340

جدول ابعاد بر حسب میلیمتر ارائه شده است.

فهرست  
Products Index

درباره شرکت  
About the company

انتخاب فن  
Fan Selection

خانگی  
Residential Products

صنعتی و کامپیوتری  
Industrial and OEM Fans

فن های سانتریفیوژ  
Centrifugal Fans

سایر محصولات  
Other Products

تهویه پارکینگ  
Parking Ventilation

