



هواکش صنعتی سنگین فلزی Industrial Axial Flow Fans, With Metallic Propeller

هواکش صنعتی سنگین سری VIM

هواکش آکسیال با دبی m^3/h (۸۵۰۰-۱۱۲۰۰) دارای مقطع دایروی به قطر (۶۰۰-۸۰۰) mm که برای نصب در سیستم های تهویه صنعتی و تجاری استفاده می شود. تنه و پروانه محصول آهنی است و با استفاده از یک لایه رنگ در برابر زنگ زدگی مقاوم شده است. موتور محصول بسته به مدل آن در دو نوع تکفاز و سه فاز و به صورت ۴ قطب یا ۶ قطب ارائه می شود. همچنین موتور مورد استفاده در این محصول کلاس B است. درجه حفاظت فن IP44 می باشد. موتورهای سه فاز برای کنترل دور با استفاده از اینورتر مناسب می باشند. هواکش های سری VIM برای نصب در سیستم های تهویه فضاهای متوسط و بزرگ، فضاهای صنعتی، گلخانه ها، فروشگاه ها، رستوران ها، کارگاه ها و پارکینگ ها طراحی شده اند.

VIM Series Axial Flow Fans, With Metallic Propeller

Plate mounted axial flow fans with airflow rate of (8500 to 11200) m^3/h , with circular discharge area of (600 to 800) mm for installation in industrial and commercial ventilation systems. The fan is manufactured from steel, protected by a paint finish. Motors are available in single phase 220V-50Hz and three phase 380V-50Hz with 4 or 6 poles, depending on the model. The fan is equipped with a class B low consumption motor. The fan protection is IP44. Three phase motors are suitable for inverter control. VIM axial fans are designed for supply and exhaust of medium and large size spaces, industrial facilities, greenhouses, stores, restaurants, workshops, parking, and distribution cabinets.



تمامی اعداد ارائه شده مربوط به حالت آزاد (free delivery) کارکرد فن هستند.

NO	Model	Fan Dia. (mm)	Voltage (V)	Current (A)	Power (W)	Speed (rpm)	Air Flow (m^3/h)	IP	Weight (Kg)	Sound pressure level* (dBA)
1	VIM -60 K4S	600	220	2	380	1400	8500	44	15.5	76
2	VIM -60 K4T	600	380	1	390	1400	8500	44	15.5	76
3	VIM -70 K4S	700	220	2.2	400	1400	9500	44	18.5	79
4	VIM -70 K4T	700	380	1.1	400	1400	9500	44	18.5	79
5	VIM -80 K6S	800	220	2.1	360	900	11200	44	21	76
6	VIM -80 K6T	800	380	0.9	410	900	11200	44	21	76

*صدای محصول در فاصله معادل ۳ برابر قطر محصول (با حداقل فاصله ۱.۵m) اندازه گیری شده است.

Static Pressure(Pa)

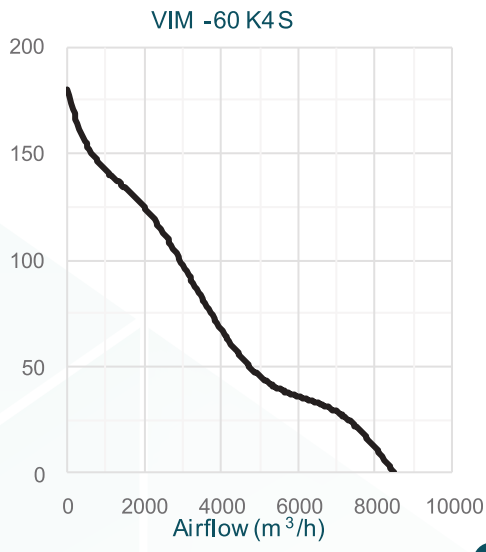

1

Static Pressure(Pa)

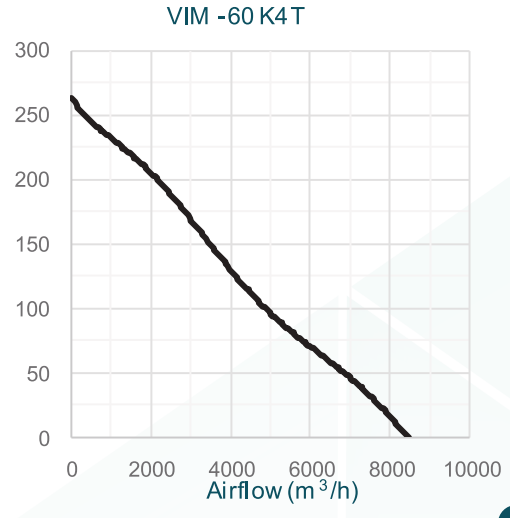

2

Static Pressure(Pa)

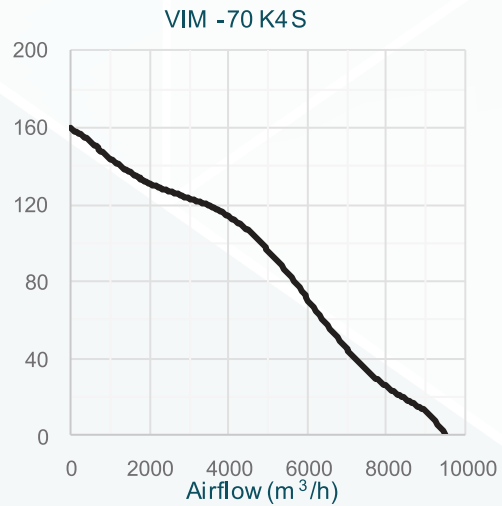

3

Static Pressure(Pa)

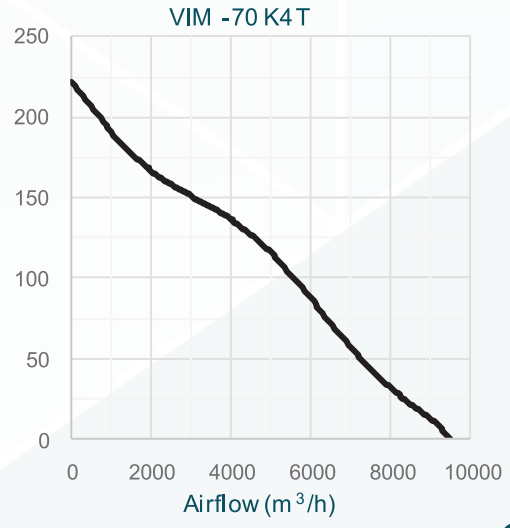

4

Static Pressure(Pa)

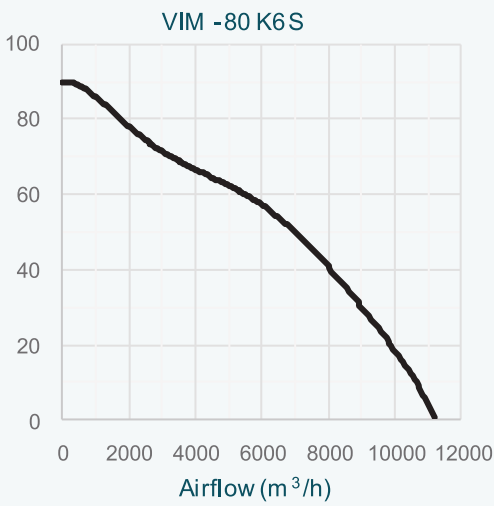

5

Static Pressure(Pa)

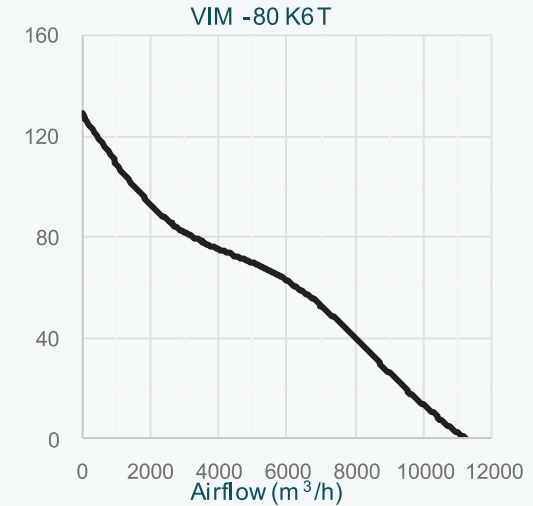

6

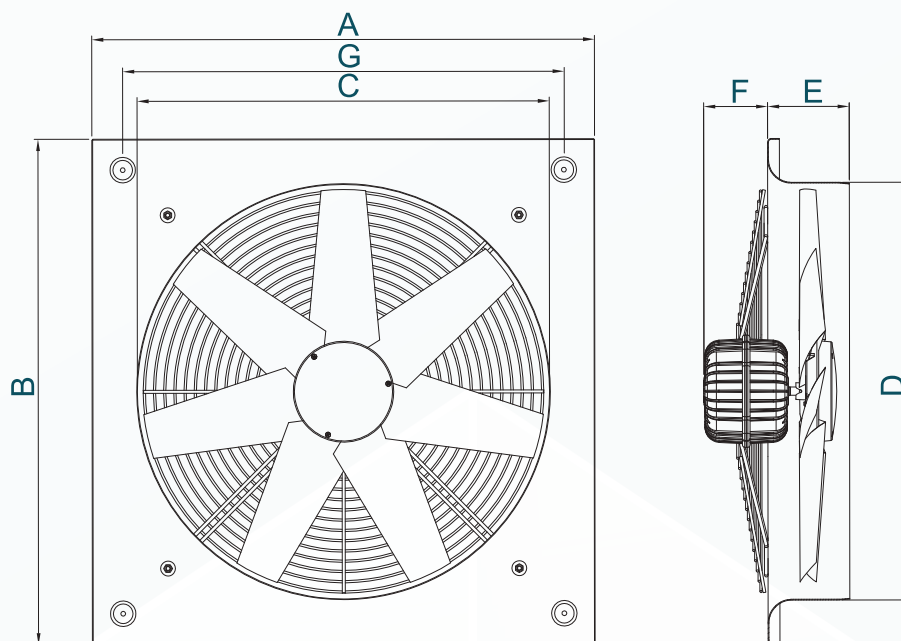

 **VIM Series Axial Flow Fans With Metallic Propeller**

Model	A	B	C	D	E	F	G
VIM-60	725	725	580	600	120	100	625
VIM-70	850	850	680	700	130	130	735
VIM-80	960	960	780	800	130	130	830

جدول ابعاد بر حسب میلیمتر ارائه شده است